

B BETAFENCE



Panelové systémy **Nylofor**[®][®]

**Slogan spoločnosti Betafence
je v tomto výstižný:
Chráňme to, na čom záleží.**

V dnešnej spoločnosti sa potreba bezpečnosti stala základnou požiadavkou a ľudia chcú chrániť veci, ktoré majú radi. Firma Betafence vám pomôže chrániť a zabezpečiť cennosti bez toho, aby vás obmedzovala v slobode pohybu. Ochráni všetko, na čom vám záleží.

Betafence kvalita

Spoločnosť Betafence sa neustále snaží dosiahnuť optimálnu kvalitu a vždy ju zaujímajú špecifické požiadavky zákazníka. Kvalita je preto prvoradá už od fázy návrhu. Prvoradou zostáva i v celom výrobnom procese. Naša certifikácia ISO 9001 je garanciou tohto postupu.

Technológia Betafence

Ako líder na globálnom trhu, Betafence udáva technologické trendy vo vývoji a nasadzovaní antikoročných techník.

Betafence bezpečnosť

Betafence ručí za to, že všetky výrobky boli vyvinuté a vyrobené podľa najnovších európskych bezpečnostných noriem. To garantuje bezpečnosť produktov spoločnosti pre užívateľa na celú dobu životnosti.

Nekonečné možnosti a preukázateľná bezpečnosť

Panelové ploty sa používajú čoraz častejšie a to v akýchkoľvek areáloch. V parkoch, školách, detských ihriskách, športových areáloch, verejných zónach, priemysle, skladiskách... možnosti využitia sú nekonečné. Dôvod je jasný: panelové oplatenia Betafence kombinujú pevnosť, bezpečnosť a estetiku.

Panel vhodný na každé použitie

Rozsah ponuky panelových plotov od spoločnosti Betafence je extrémne veľký a zahŕňa všetky požiadavky trhu v tejto oblasti. Panely Nylofor® sú dostupné v najrôznejších vyhotoveniach, výškach a šírkach.

Navyše je možné ich kombinovať s rôznymi stĺpkovými systémami a jednoduchými alebo dvojitémi krídlými či posuvnými bránami. Betafence stále pracuje na rozširovaní jeho vysoko kvalitnej ponuky sústavnými inováciami a ich integráciou. Vďaka tomu je vám spoločnosť Betafence schopná ponúknuť to najlepšie riešenie. Betafence je líder na globálnom trhu riešení oplatení, ovládania prístupu a detekčných systémov. Betafence ponúka kompletné riešenia pre každý projekt.



Panelové systémy Nylofor®

1 Panely Nylofor®

Výhody Nylofor®	4
Sortiment Nylofor®	
1.1 3D-panely	
1.1.1 Nylofor® 3D	6
1.1.2 Nylofor® Medium	8
1.1.3 Nylofor® 3D Pro	10
1.1.4 Nylofor® 3-M	12
1.1.5 Nylofor® 3D Super	14
1.2 Ploché panely	
1.2.1 Nylofor® F	16
1.2.2 Nylofor® City	18
1.3 Panely s dvomi drôtami	
1.3.1 Nylofor® 2D	20
1.3.2 Nylofor® 2D Super	22
Sortiment panelov Nylofor®	24

2 Stípkové systémy Nylofor®

Prehľad a kompatibilita stípkov/ panelov	26
2.1 EL	28
2.2 Bekafix®	30
2.3 Bekafix® Super	32
2.4 Hranaté stípkiky	34
2.5 Bekafast®	36
2.6 Nylofor® City	38
2.7 Bekasport®	40
2.8 D/DL	42

3 Farebné vyhotovenia Betafence

3 farebné kategórie	44
---------------------	----

4 Ovládanie prístupu a detekcia Nylofor®

Ovládanie prístupu a detekcia	46
-------------------------------	----

5 Firma Betafence a jej prístup k projektu

Kompletné riešenie pre každý projekt	47
--------------------------------------	----

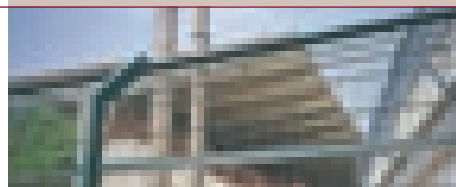
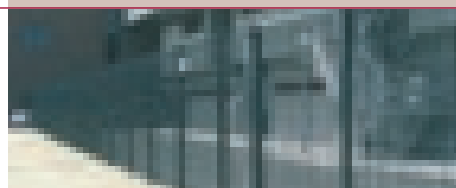
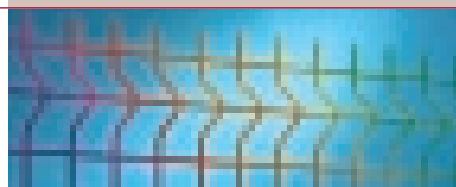
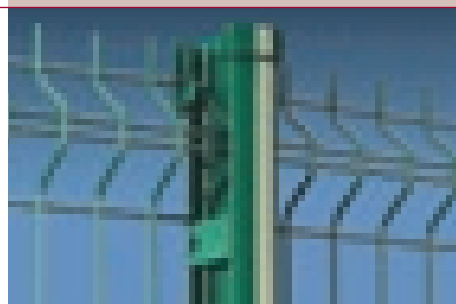
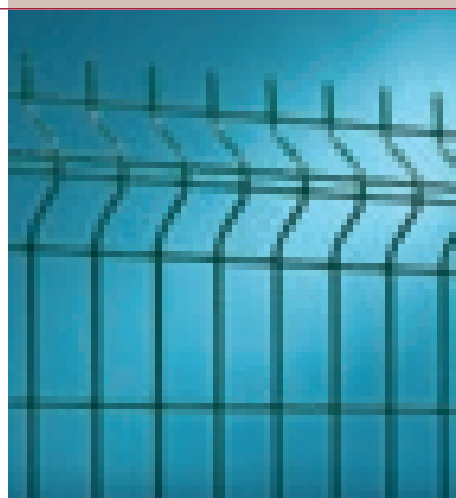

Úspešná rodina panelov Nylofor® je rozsiahla a pokrýva veľmi široké potreby trhu ako vo verejnej, tak i v priemyselnej sfére. Obsahuje riešenia s nízkym i vysokým zabezpečením, každé s vlastnými špecifickými vlastnosťami.

1 | Výhody Nylofor®

Odolnosť a kvalita

Panely sú tvorené ťažkou zváranou sieťou s obdĺžnikovými otvormi a vodorovným zosilnením (dvojité, ploché alebo ohýbateľné), ktoré panelom poskytuje požadovanú pevnosť.

Dlhá životnosť

Panely sú pozinkované, bodovo zvarené a pogumované s dokonalou prínavosťou. Zvarené stĺpiky sú pozinkované vo vnútri i z vonka, pogumované a uzavreté krytkami.

Jednoduchá montáž

Všetky komponenty sú presne zladené a vyvinuté pre profesionálne montáže: efektívnosť, najvyššia kvalita a rýchlosť.

Celkový systém

Systém zahŕňa panely rôznych výšok, viacero typov stĺpikov a príslušenstva pre rôzne potreby. Krídlové a posuvné brány sú rovnako k dispozícii v štandardných rozmeroch, alebo na požiadanie v akýchkoľvek iných.

Farebný kľúč:

 3D panely

 Ploché panely

 Panely s dvoma drôťmi

Nylofor® 3D

- Referencie 3D panelov

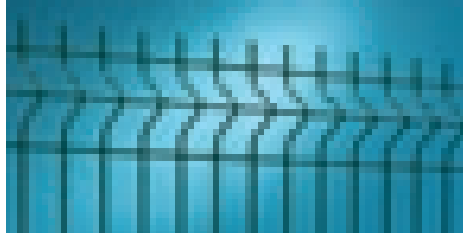

Šírka panelu: 2,5 m
Pletivo: 200x50 mm
Výstuž: 100x50 mm
Ø H/V: 5,0 mm / 5,0 mm
Povrchová úprava: pozinkovanie + poplastovanie
Široká škála farieb
Pevnosť ●●●●●



Nylofor® Medium

- Extra dlhá životnosť za výhodnú cenu
- Optimálny pomer cena/kvalita

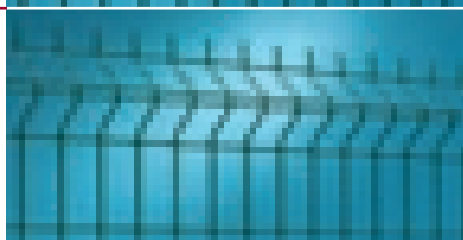

Šírka panelu: 2,5 m
Pletivo: 100x50 mm
Výstuž: 100x50 mm
Ø H/V: 4,5 mm / 4,0 mm
Povrchová úprava: pozinkovanie + PVC poťah



Pevnosť ●●●●●

Nylofor® 3D Pro

- Extra dlhá životnosť

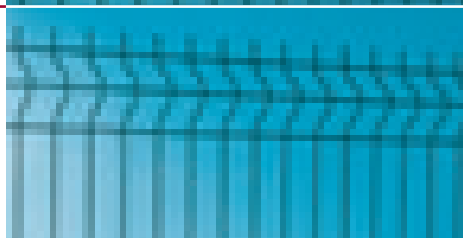

Šírka panelu: 2,5 m
Pletivo: 200x50 mm
Výstuž: 100x50 mm
Ø H/V: 5,0 mm / 5,0 mm
Povrchová úprava: pozinkovanie + PVC poťah



Pevnosť ●●●●●

Nylofor® 3-M

- Šírka panelu až 3 m na dlhé vzdialenosti.



Šírka panelu: 3,0 m
Pletivo: 200x50 mm
Výstuž: 100x50 mm
Ø H/V: 5,0 mm / 5,0 mm
Povrchová úprava: pozinkovanie + PVC poťah



Pevnosť ●●●●●

Nylofor® 3D Super

- Špecifický, obtiažny na prelezenie, 3D-ohyb
- Extra ťažké vodorovné drôty na optimálnu ochranu
- Unikátny dizajn

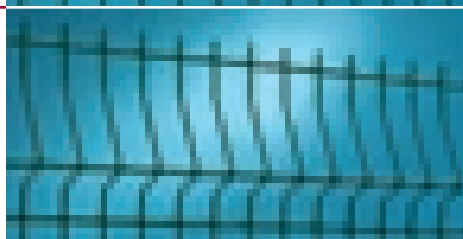

Šírka panelu: 2,5 m
Pletivo: 200x50 mm
Ø H/V: 8,0 mm / 5,0 mm
Povrchová úprava: pozinkovanie + poplastovanie
Široká škála farieb



Pevnosť ●●●●●

Nylofor® F

- Hladký dizajn
- Vodorovné ploché drôty
- Odolné voči porezaniu

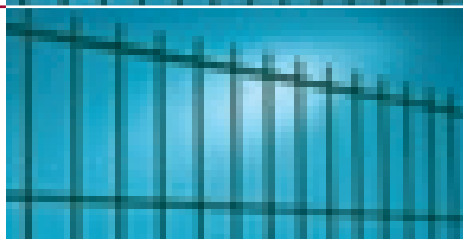

Šírka panelu: 2,5 m
Pletivo: 200x50 mm
Ø H/V: 15,0x6,0 mm / 5,0 mm
Povrchová úprava: pozinkovanie + poplastovanie
Široká škála farieb



Pevnosť ●●●●●

Nylofor® City

- Vodorovné ploché drôty
- Nosný profil v hornej časti panelu na zvýšenú pevnosť

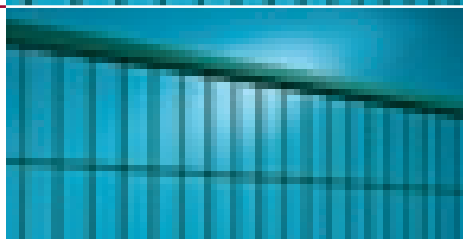

Šírka panelu: 2,5 m
Pletivo: 200x50 mm
Ø H/V: 15,0x6,0 mm / 5,0 mm
Povrchová úprava: pozinkovanie + poplastovanie
Široká škála farieb
Nosný profil C: 31,5x32,5x1,50 mm



Pevnosť ●●●●●

Nylofor® 2D

- Dvojité vodorovné drôty
- Jednoduchšia verzia riešenia Nylofor® 2D Super s panelmi s dvojítm drôtom

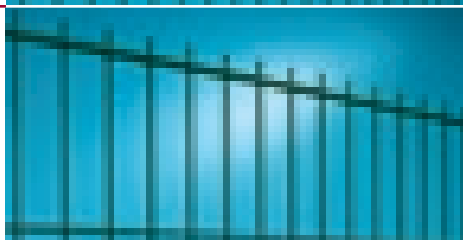

Šírka panelu: 2,5 m
Pletivo: 200x50 mm
Ø H/V: 2x6,0 mm / 5,0 mm
Povrchová úprava: pozinkovanie + poplastovanie
Široká škála farieb



Pevnosť ●●●●●

Nylofor® 2D Super

- Dvojité ťažké vodorovné drôty pre vysokú bezpečnosť a odolnosť

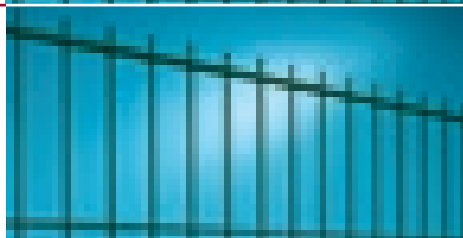

Šírka panelu: 2,5 m
Pletivo: 200x50 mm
Ø H/V: 2x8,0 mm / 6,0 mm
Povrchová úprava: pozinkovanie + poplastovanie
Široká škála farieb



Pevnosť ●●●●●

1.1 | 3D-panely

1.1.1 Nylofor® 3D

- Referencie 3D-panelov

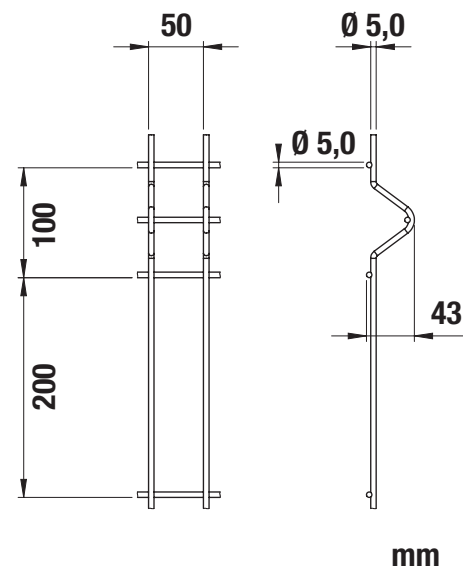

Vlastnosti

Trojrozmerný ohyb

3D označuje tretí rozmer, ktorý je vytvorený ohybom do „3D výbežku“. Toto zvyšuje pevnosť.



Poplastovanie

Drôty sú pozinkové. Betafence zabezpečuje perfektnú príľnavosť polyesterového potaahu najvyššej kvality.

Technický popis

- rozmery pletiva: 200x50 mm
- Výstuž: 100x50 mm
- Výbežok: vystužený jedným vodorovným drôtom
- vodorovné drôty: Ø 5,0 mm
- zvislé drôty: Ø 5,0 mm
- šírka panelu: 2,5 m
- Povrchová úprava: pozinkovanie a poplastovanie
- farby: viď prehľad (na str. 44-45)

Odporúčané inštalácie

- priemyselné zóny
- verejné zóny
- záhrady

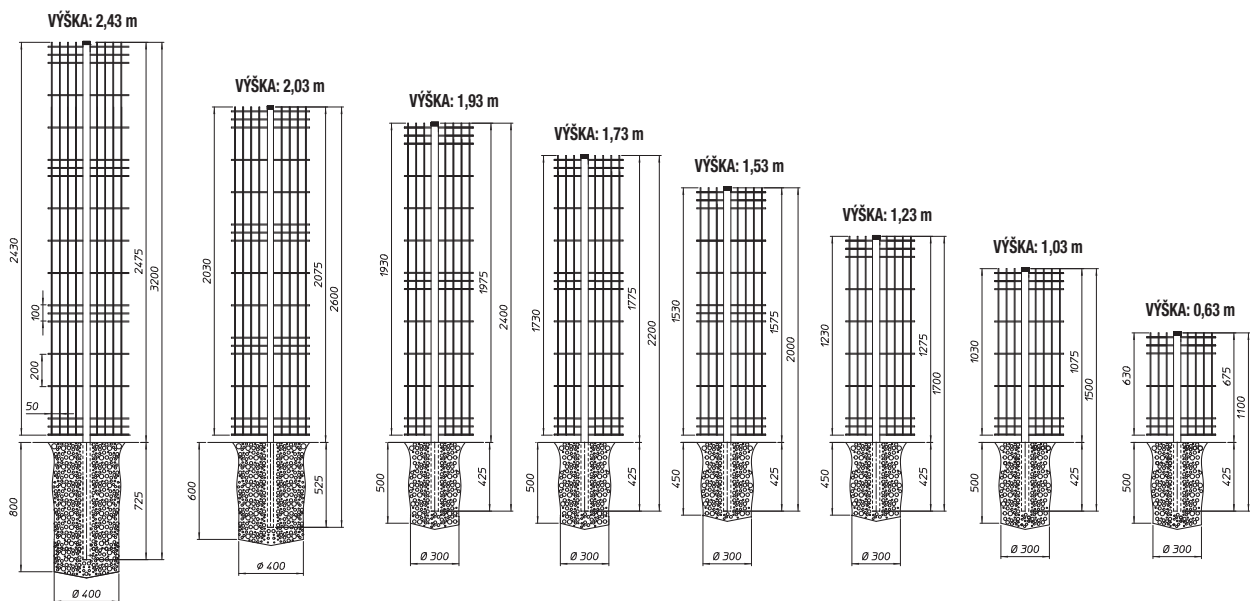

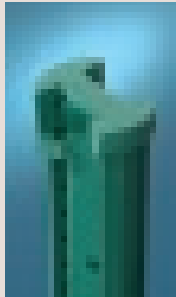
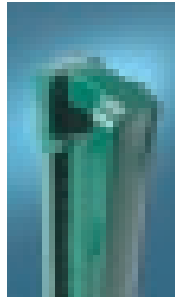
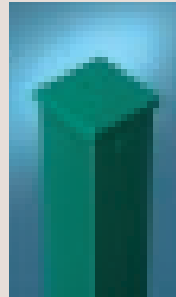
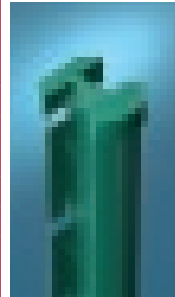
Sortiment Nylofor® 3D			Je možné kombinovať s:				
			EL	Bekafix®	Bekafix® Super	Hranatými stĺpikmi	Bekafast®
Výška oplotenia [mm]	Rozmery panelu Šírka x výška [mm]	Počet výstuh panelu					
700	2500 x 630	2	Vid' str 28-29	Vid' str 30-31	Vid' str 32-33	Vid' str 34-35	Vid' str 36-37
1100	2500 x 1030	2					
1300	2500 x 1230	2					
1600	2500 x 1530	3					
1800	2500 x 1730	3					
2000	2500 x 1930	3					
2100	2500 x 2030	4					
2500	2500 x 2430	4					

1.1 | 3D-panely

1.1.2 Nylofor® Medium

- Dlhá životnosť za rozumnú cenu
- Optimálny pomer cena/kvalita

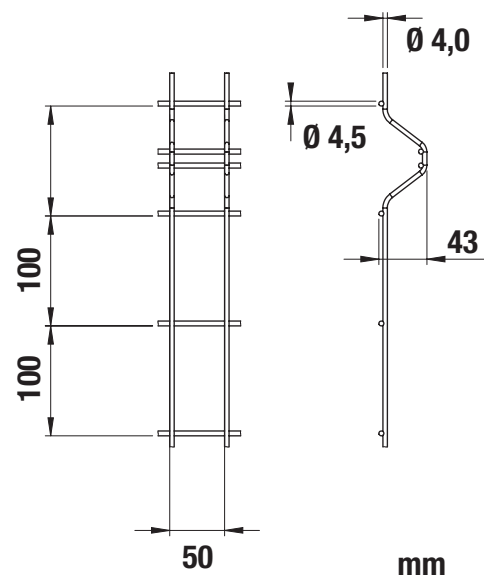

Vlastnosti

Optimálny pomer cena/kvalita

Menší priemer drôtu (v porovnaní s Nylofor® 3D panelmi) je čiastočne kompenzovaný hustejšou mriežkou a dvojitými drôtmi vo výbežku. To umožňuje optimálny pomer ceny a kvality bez toho, aby bola oslabená pevnosť.



Dlhá životnosť

PVC povrchová úprava zabezpečuje dlhú životnosť dokonca i v korozívnom prostredí a v blízkosti morského pobrežia.

Technický popis

- Rozmer otvorov v pletive: 100x50 mm
- výstuž: 100x50 mm
- výbežok: vystužený 2 vodorovnými drôtmi
- vodorovné drôty: Ø 4,5 mm
- zvislé drôty: Ø 4,0 mm
- šírka panelu: 2,5 m
- povrchová úprava: pozinkovanie a PVC potah
- farby: viď prehľad (na str. 44-45)

Odporúčané inštalácie

- parky
- detské ihriská
- záhrady
- továrne
- verejná výstavba

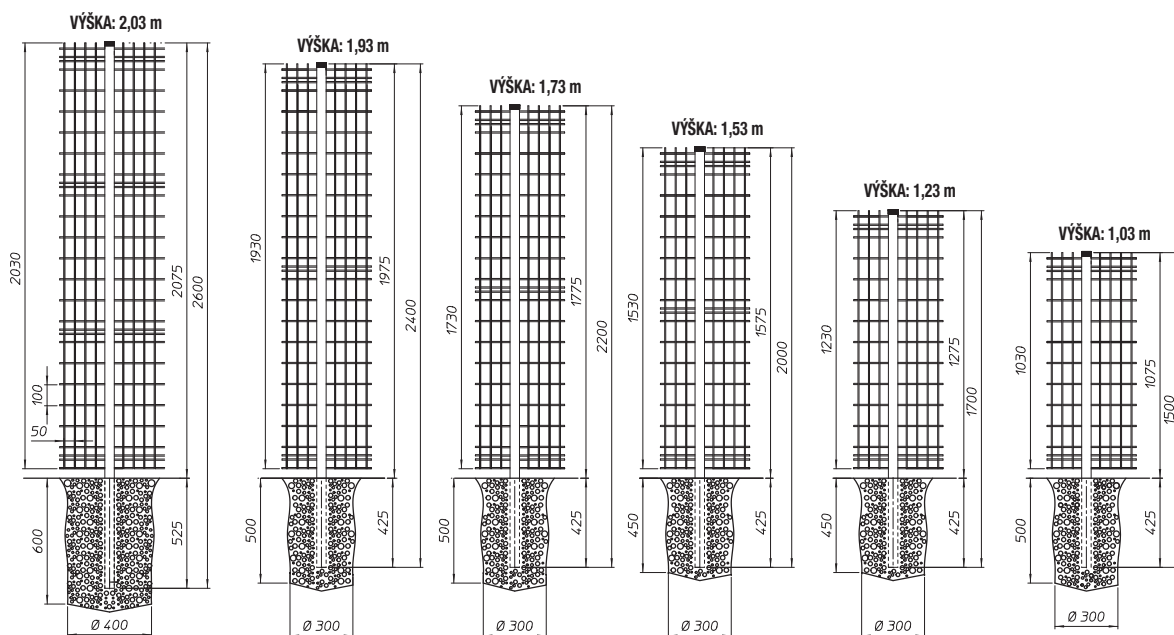

Sortiment Nylofor® Medium			Je možné kombinovať s:				
			EL	Bekafix®	Bekafix® Super	Hranatými stĺpkami	Bekafast®
Výška oplotenia [mm]	Rozmery panelu Šírka x výška [mm]	Počet výstuh panelu					
1100	2500 x 1030	2	Vid' str 28-29	Vid' str 30-31	Vid' str 32-33	Vid' str 34-35	Vid' str 36-37
1300	2500 x 1230	2					
1600	2500 x 1530	3					
1800	2500 x 1730	3					
2000	2500 x 1930	3					
2100	2500 x 2030	4					

1.1 | 3D-panely

1.1.3 Nylofor® 3D Pro

- Zvlášť dlhá životnosť

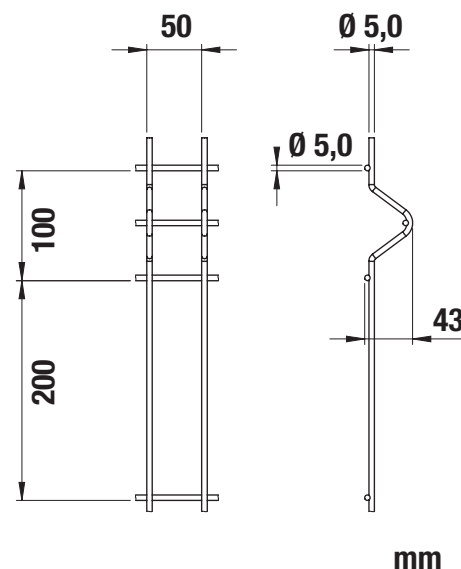
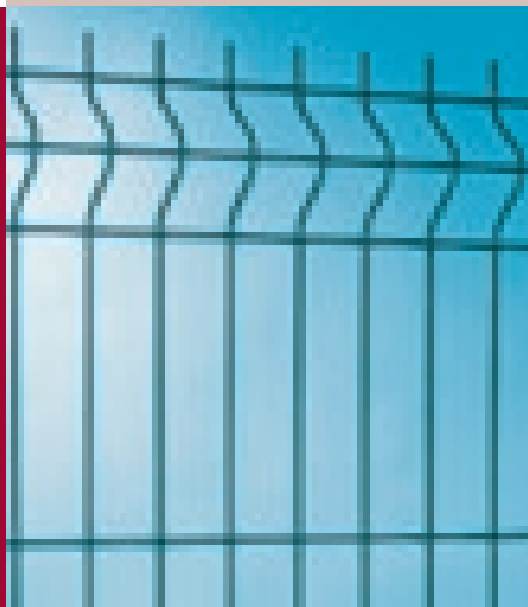

Vlastnosti



PVC povrchová úprava

Nylofor® 3D Pro je štandardný Nylofor® 3D panel, ale potiahnutý PVC vrstvou namiesto polyesterovej vrstvy.

Dlhá životnosť

Povrchová úprava z PVC zabezpečuje dlhú životnosť dokonca i v korozívnom prostredí a v blízkosti morského pobrežia.



Technický popis

- Rozmer otvorov v pletive: 200 x 50 mm
- Výstuž: 100 x 50 mm
- Výbežok: vystužený vodorovným drôtom
- vodorovný drôt: Ø 5,0 mm
- zvislý drôt: Ø 5,0 mm
- šírka panelu: 2,5 m
- povrchová úprava: pozinkovanie a PVC potah
- farby: viď prehľad (na str. 44-45)

Odporúčané inštalácie

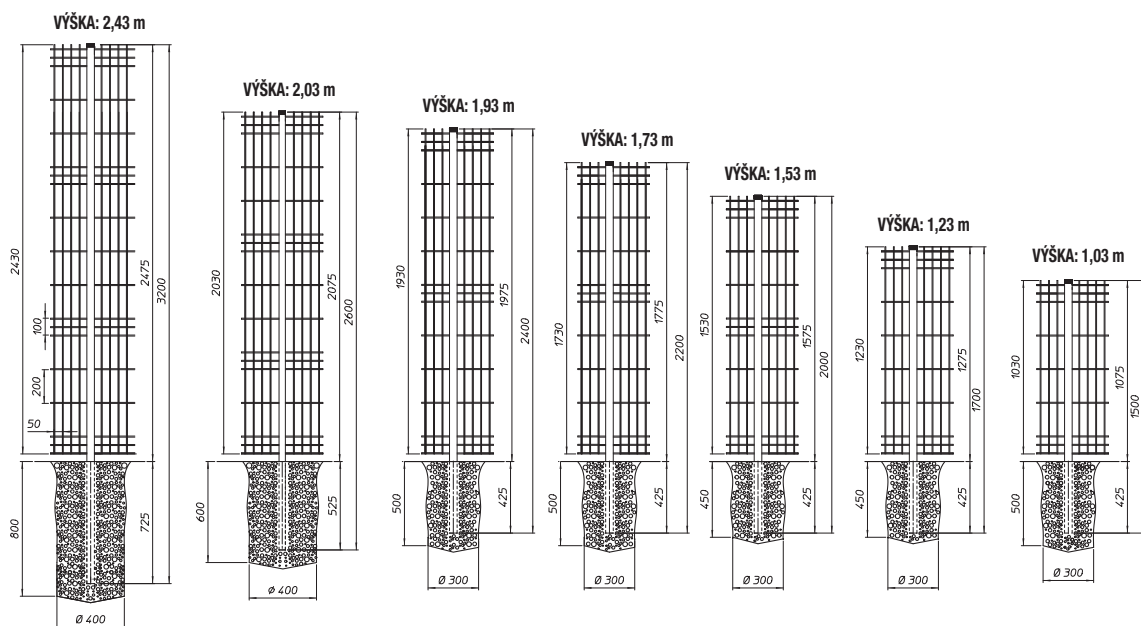
- firmy
- cesty
- železnice
- rýchlostné cesty
- letiská
- prístavy

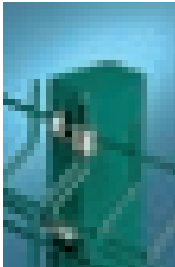

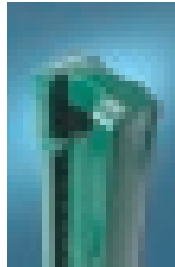
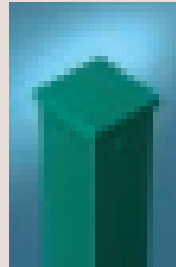
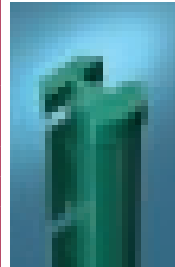
Sortiment Nylofor® 3D Pro			Je možné kombinovať s:				
Výška oplotenia [mm]	Rozmery panelu Šírka x výška [mm]	Počet výstuh panelu	EL	Bekafix®	Bekafix® Super	Hranatými stípkami	Bekafast®
1100	2500 x 1030	2					
1300	2500 x 1230	2					
1600	2500 x 1530	3					
1800	2500 x 1730	3					
2000	2500 x 1930	3					
2100	2500 x 2030	4					
2500	2500 x 2430	4					
			Vid' str 28-29	Vid' str 30-31	Vid' str 32-33	Vid' str 34-35	Vid' str 36-37

1.1 | 3D-panely

1.1.4 Nylofor® 3-M

- Šírka panelu až 3 m pre dlhé vzdialenosti

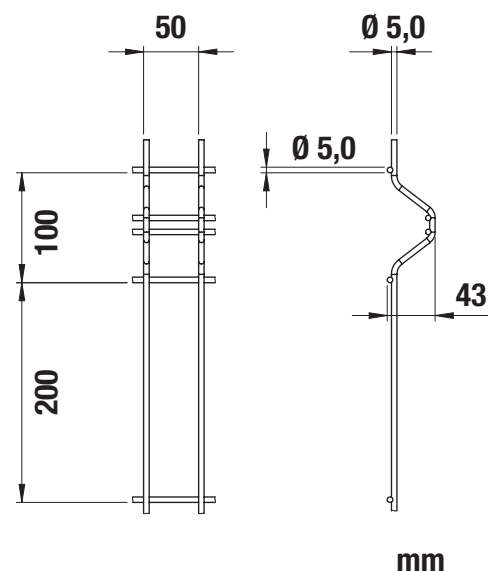
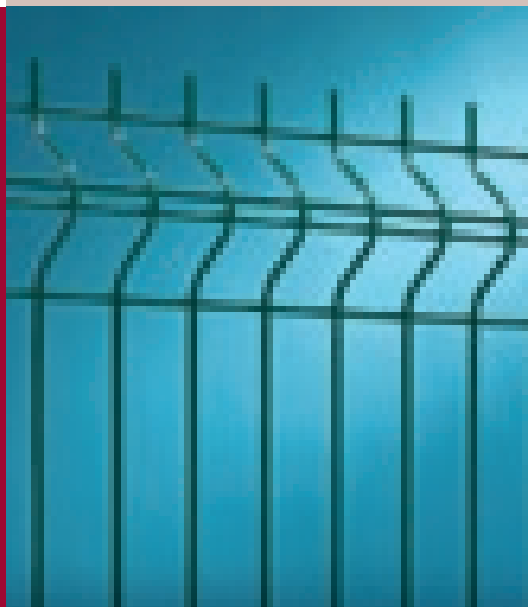

Vlastnosti

Rýchla inštalácia

Vďaka 3 m šírke panelov je inštalácia oveľa rýchlejšia a nepotrebuje toľko stĺpikov. Dvojitý drôt vo výbežku zabezpečuje potrebnú pevnosť.



Dlhá životnosť

Povrchová úprava z PVC zabezpečuje dlhú životnosť dokonca i v korozívnom prostredí a v blízkosti morského pobrežia.

Technický popis

- rozmer otvorov v pletive: 200 x 50 mm
- výstuž: 100 x 50 mm
- výbežok: vystužený dvomi vodorovnými drôtmi
- vodorovné drôty: Ø 5,0 mm
- zvislé drôty: Ø 5,0 mm
- šírka panelu: 3,0 m
- Povrchová úprava: pozinkovanie a PVC potah
- farby: viď prehľad (na str. 44-45)

Odporúčané inštalácie

- cesty
- železnice
- rýchlostné cesty
- letiská
- továrne a skladovacie priestory

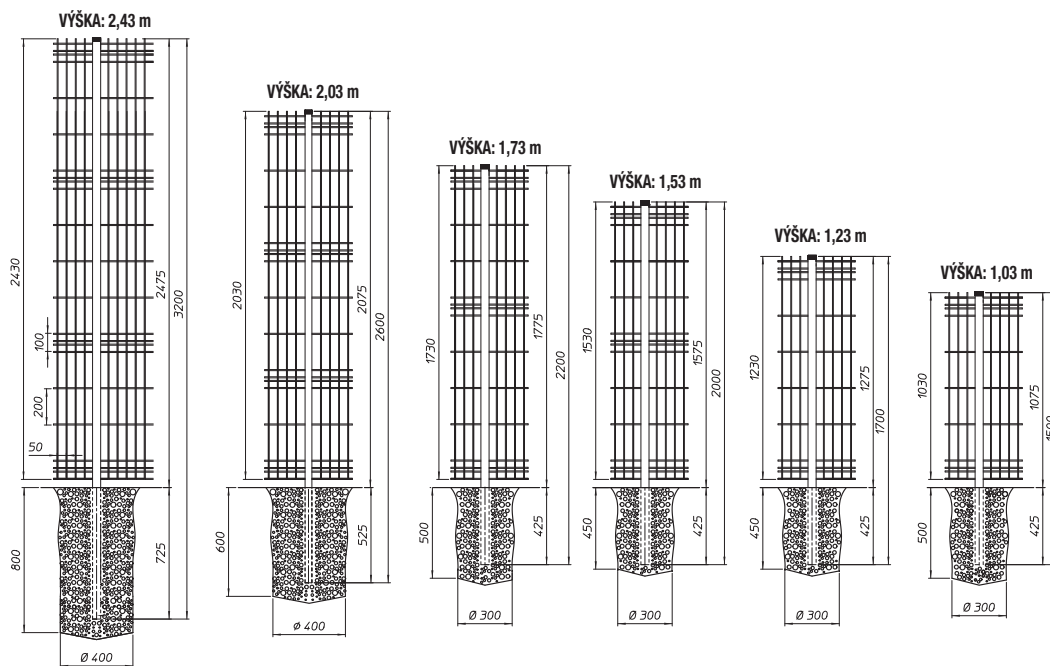

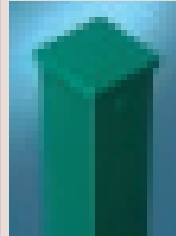
Sortiment Nylofor® 3-M			Je možné kombinovať s:				
			EL	Bekafix®	Bekafix® Super	Hranatými stĺpkami	Bekafast®
Výška oplotenia [mm]	Rozmery panelu Šírka x výška [mm]	Počet výstuh panelu					
1100	3000 x 1030	2	<i>Vid' str 28-29</i>	<i>Vid' str 30-31</i>	<i>Vid' str 32-33</i>	<i>Vid' str 34-35</i>	<i>Vid' str 36-37</i>
1300	3000 x 1230	2					
1600	3000 x 1530	3					
1800	3000 x 1730	3					
2100	3000 x 2030	4					
2500	3000 x 2430*	4					

* k dispozícii len v bielej farbe RAL 9010

1.1 | 3D-panely

1.1.5 Nylofor® 3D Super

- Špecifický, obtiažny na preliezanie, 3D ohyb
- Extra ťažké vodorovné drôty pre optimálne zabezpečenie
- Unikátny dizajn

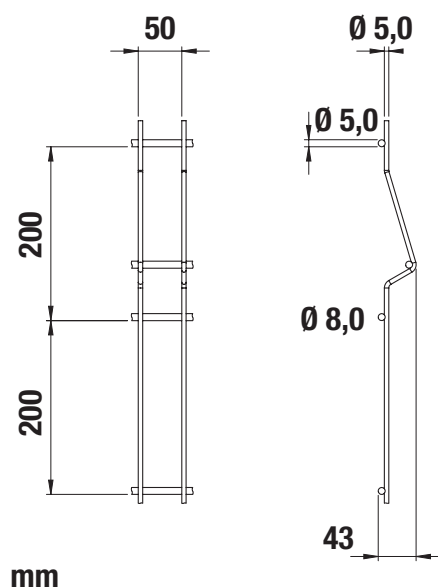

Vlastnosti

3D nos

Nylofor® 3D Super je vybavený špeciálnym výbežkom a 8 mm vodorovnými drôťmi. Možnosť 3D ohybu dáva oploteniu unikátny dizajn a robí ho obtiažnym na preliezanie. Nylofor® 3D Super je odporúčaný na miestach, kde je bezpečnosť veľmi dôležitá.



Poplastovanie

Drôty sú pozinkové. Betafence zabezpečuje perfektnú príľnavosť polyesterového poťahu najvyššej kvality.



Technický popis

- rozmer otvorov v pletive: 200x50 mm
- výbežok: vyhotovenie, ktoré je obtiažne preliezť, vystužené jedným vodorovným drôtom
- vodorovné drôty: Ø 8,0 mm
- zvislé drôty: Ø 5,0 mm
- šírka panelu: 2,5 m
- povrchová úprava: pozinkovanie a poplastovanie
- farby: viď prehľad (na str. 44-45)

Odporúčané inštalácie

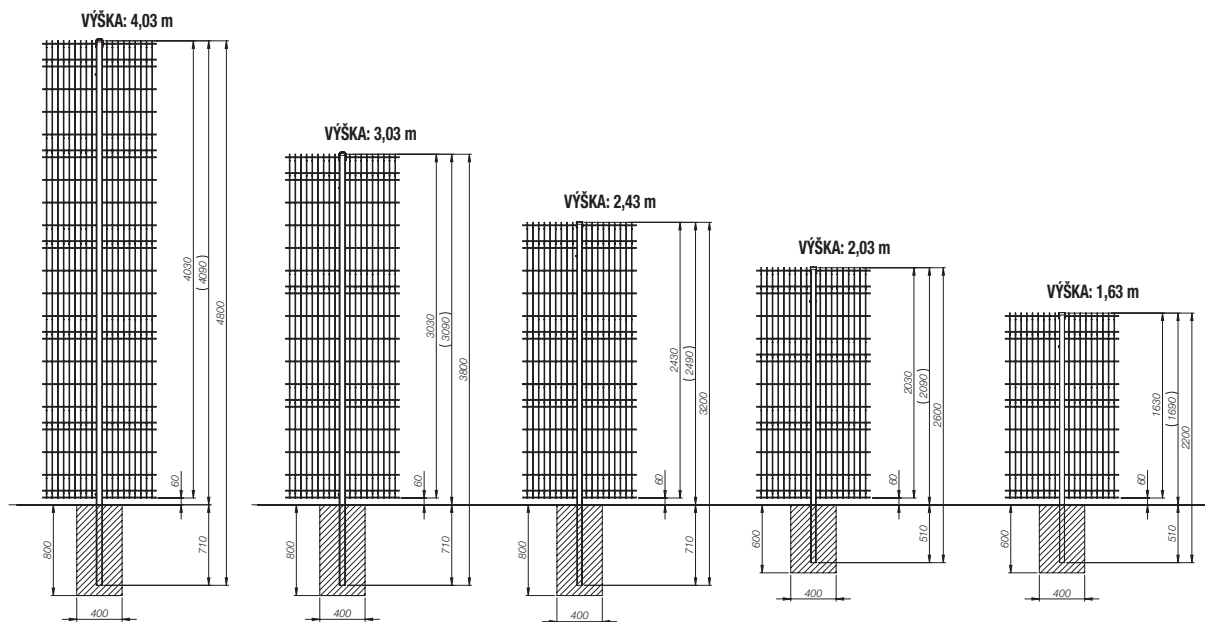
- školy
- spoločnosti
- elektrárne
- letiská
- športové areály

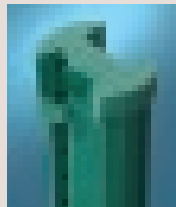
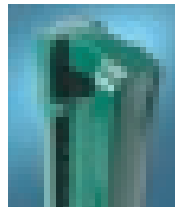

Sortiment Nylofor® 3D Super			Je možné kombinovať s:			
			EL	Bekafix®	Bekafix® Super	Hranatými stĺpkami
Výška oplotenia [mm]	Rozmery panelu Šírka x výška [mm]	Počet výstuh panelu				
1700	2500x1630	3	Vid' str 28-29	Vid' str 30-31	Vid' str 32-33	Vid' str 34-35
2100	2500x2030	4				
2500	2500x2430	4				
3100	2500x3030	4				
4100	2500x4030	6				

1.2 | Ploché panely

1.2.1 Nylofor® F

- Hladký dizajn
- Vodorovné ploché drôty
- Odolné voči porezaniu sa

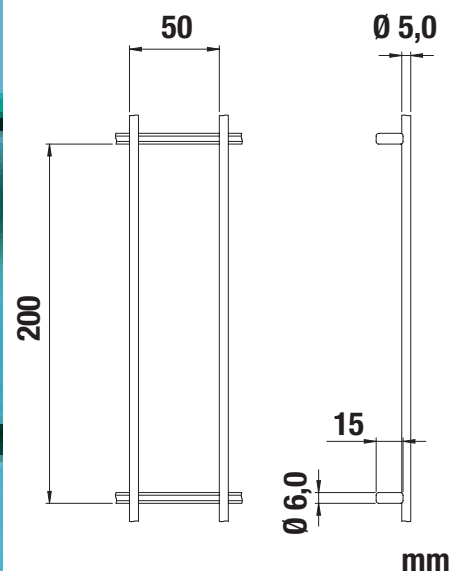
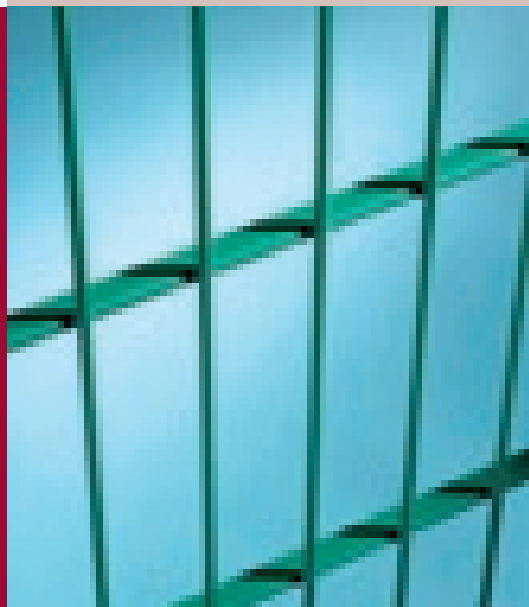

Vlastnosti

Vodorovné ploché drôty

Tento panel je zvlášť pevný vďaka plochým vodorovným drôtom. Panely sú dostupné s predĺženým ramenom pre väčšiu bezpečnosť.

Hladké vyhotovenie

Nylofor® F je charakterizovaný rovnými líniami, hladkým a moderným vyhotovením. Panely sú mimoriadne vhodné na inštaláciu v miestach s vysokými architektonickými požiadavkami.



Poplastovanie

Drôty sú pozinkové. Betafence zabezpečuje perfektnú príľnavosť polyesterového poťahu najvyššej kvality.

Technický popis

- rozmer otvorov v pletive: 200 x 50 mm
- vodorovné drôty: 15,0 x 6,0 mm
- zvislé drôty: Ø 5,0 mm
- šírka panelu: 2,5 m
- povrchová úprava: pozinkovanie a poplastovanie
- farby: viď prehľad (na str. 44-45)



Odporúčané aplikácie

- priemyselné zóny
- komerčné priestory
- školy
- športové štadióny

Nylofor® F príslušenstvo s predĺženým ramenom

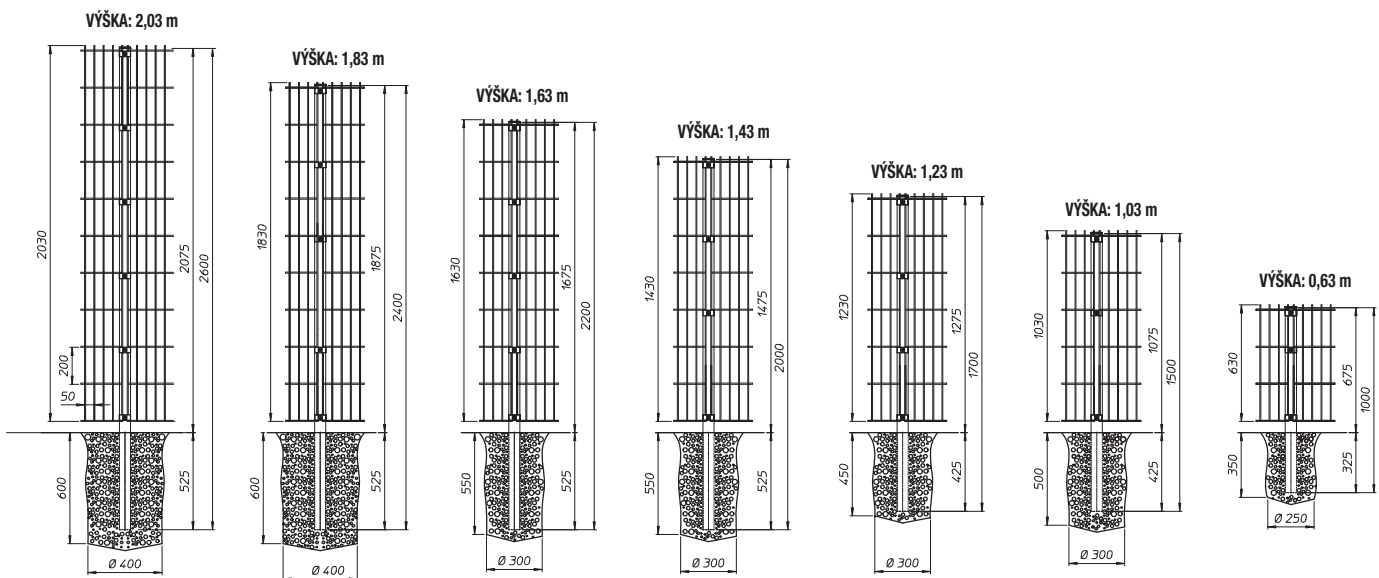
Zvislý panel [mm]	Ohnutý panel [mm]	Rozmery panelu Šírka x výška [mm]	Profil stĺpikov [mm]	Dĺžka stĺpikov [mm]	Počet upevnení
1870	390	2500 x 1230 + 2500 x 1030 (ohyb)	60 x 60 x 1,50	2450 + 370	6 + 2
2070	390	2500 x 1430 + 2500 x 1030 (ohyb)	60 x 60 x 1,50	2700 + 370	6 + 2
2070	390	2500 x 1430 + 2500 x 1030 (ohyb)	80 x 60 x 2,50	2700 + 370	6 + 2
2270	390	2500 x 1630 + 2500 x 1030 (ohyb)	80 x 60 x 2,50	3000 + 370	7 + 2

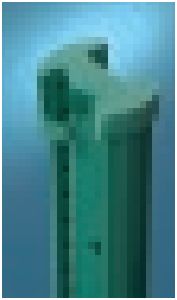
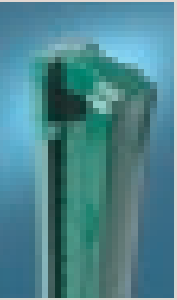
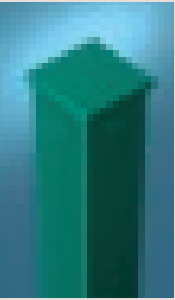

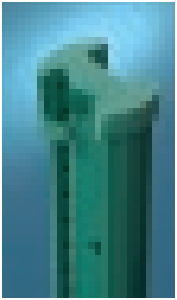
Sortiment Nylofor® F		Je možné kombinovať s:				
Výška oplotenia [mm]	Rozmery panelu Šírka x výška [mm]	Hranatými stĺpkami		EL	Bekafix®	Bekafix® Super
		Profil stĺpikov [mm]	Dĺžka stĺpikov [mm]			
700	2500 x 630	60 x 60 x 1,25	1000			
1100	2500 x 1030	60 x 60 x 1,25	1500			
1300	2500 x 1230	60 x 60 x 1,25	1700			
1500	2500 x 1430	60 x 60 x 1,50	2000			
1700	2500 x 1630	60 x 60 x 1,50	2200			
1900	2500 x 1830	60 x 60 x 1,50	2400			
2100	2500 x 2030	60 x 60 x 1,50	2600			
3130	2500 x 2030 + 2500 x 1030	80 x 60 x 2,50	3700			
4130	2500 x 2030 ^(k2)	80 x 60 x 2,50	4800			
5160	2500 x 2030 ^(k2) + 2500 x 1030	120 x 60 x 3,00	6000			
6160	2500 x 2030 ^(k3)	120 x 60 x 3,00	7000			
7190	2500 x 2030 ^(k3) + 2500 x 1030	120 x 60 x 3,00	8000			
8190	2500 x 2030 ^(k4)	120 x 60 x 3,00	9000			

Vid' str 34-35

Vid' str 28-29

Vid' str 30-31

Vid' str 32-33

1.2 | Ploché panely

1.2.2 Nylofor® City

- Vodorovné ploché drôty
- Podporný profil v hornej časti pre väčšiu pevnosť.

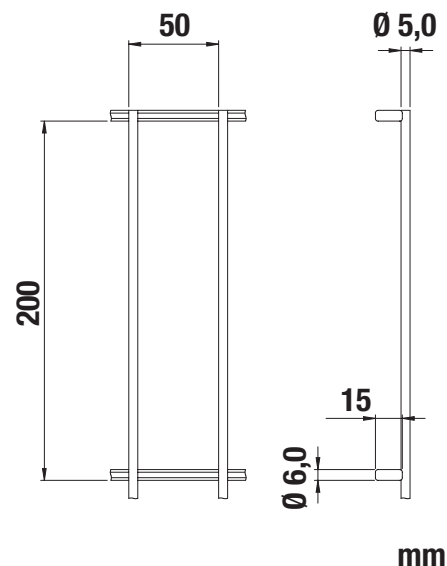
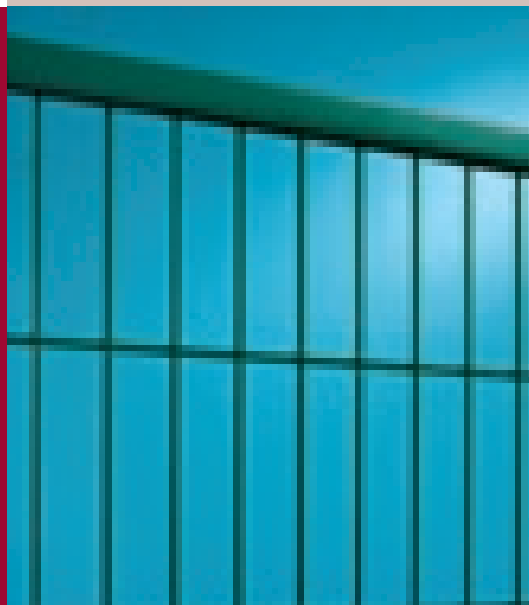

Vlastnosti

Extrémne pevný

Nylofor® City je Nylofor® F panel so zosilnenými vodorovnými drôtmí 15,0x6,0 mm

Unikátny koncept

Jedinečný podporný profil v hornej časti panelu zabezpečuje zvýšenú bezpečnosť a predurčuje Nylofor® City na použitie vo verejných priestoroch.

Neoprénový prúžok

Podporný profil obsahuje neoprénový prúžok, ktorý má dve funkcie: znižuje hluk a spevňuje.



Poplastovanie

Drôty sú pozinkové. Betafence zabezpečuje perfektnú príľnavosť polyesterového poťahu najvyššej kvality.

Technický popis

- rozmer otvorov pletiva: 200x50 mm
- vodorovné drôty: 15,0x6,0 mm
- zvislé drôty: Ø 5,0 mm
- šírka panelu: 2,5 m s podporným profilom v hornej časti
- povrchová úprava: pozinkovanie a poplastovanie
- farby: viď prehľad (na str. 44-45)

Odporúčaná inštalácia

- parky
- verejné priestranstvá
- obytné zóny
- zábradlia

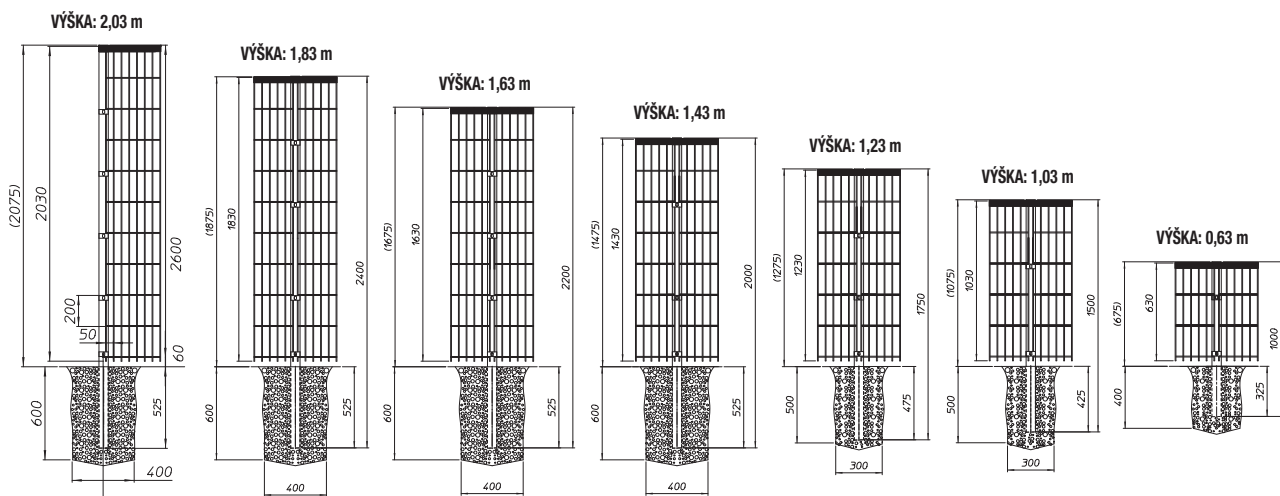

Sortiment Nylofor® City		Ukotvenie stĺpikov v betóne				Stĺpiky s hliníkovou základňou				Nylofor® City
		Dĺžka stĺpiku [mm]	Množstvo*			Dĺžka stĺpiku [mm]	Množstvo*			
Výška oplotenia [mm]	Rozmery panelu Šírka x výška [mm]		Výplne	Oceľové upevňovacie svorky	Polyamidové upevňovacie svorky		Výplne	Oceľové upevňovacie svorky	Polyamidové upevňovacie svorky	
700	2500x630	1000	3	1	2	675	3	1	2	 Vid' str 34-35
1100	2500x1030	1500	3	1	2	1075	3	1	2	
1300	2500x1230	1750	4	1	3	1275	4	1	3	
1500	2500x1430	2000	4	1	3	1475	4	1	3	
1700	2500x1630	2200	5	1	4	1675	5	1	4	
1900	2500x1830	2400	5	1	4	1875	5	1	4	
2100	2500x2030	2650	6	1	5	2075	6	1	5	

* Pre rohové stĺpiky: x2

1.3 | Panely s dvomi drôťmi

1.3.1 Nylofor® 2D

- Dvojité vodorovné drôty
- Ľahšia verzia Nylofor® 2D Super

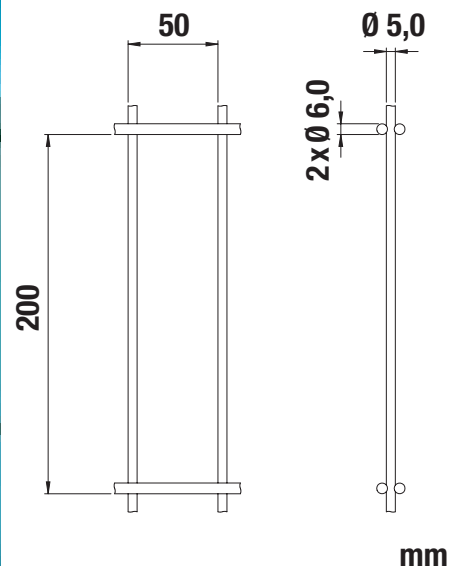

Vlastnosti

Výnimočná pevnosť

Nylofor® 2D môže túto výnimočnú pevnosť pričítať dvojitým vodorovným drôtom (2 x Ø 6 mm).



Poplastovanie

Drôty sú pozinkové. Betafence zabezpečuje perfektnú príľnavosť polyesterového poťahu najvyššej kvality.

Technický popis

- rozmer otvorov pletiva: 200 x 50 mm
- vodorovné drôty: 2 x Ø 6,0 mm
- zvislé drôty: Ø 5,0 mm
- šírka panelu: 2,5 m
- povrchová úprava: pozinkovanie a poplastovanie
- farby: viď prehľad (na str. 44-45)

Odprúčaná inštalácia

- obchodné spoločnosti
- školy
- športové areály

Sortiment Nylofor® 2D s predĺženým ramenom

Zvislý panel [mm]	Ohnutý panel [mm]	Rozmery panelu Šírka x výška [mm]	Profil stĺpikov [mm]	Dĺžka stĺpikov [mm]	Počet upevnení
1870	390	2500 x 1230 + 2500 x 1030 (ohyb)	60 x 60 x 1,50	2450 + 370	6 + 2
2070	390	2500 x 1430 + 2500 x 1030 (ohyb)	60 x 60 x 1,50 ⁽¹⁾	2700 + 370	6 + 2
2070	390	2500 x 1430 + 2500 x 1030 (ohyb)	80 x 60 x 2,50 ⁽²⁾	2700 + 370	6 + 2
2270	390	2500 x 1630 + 2500 x 1030 (ohyb)	60 x 60 x 1,50 ⁽¹⁾	3000 + 370	7 + 2
2270	390	2500 x 1630 + 2500 x 1030 (ohyb)	80 x 60 x 2,50 ⁽²⁾	3000 + 370	7 + 2

(1) Doporučený
(2) Alternatíva

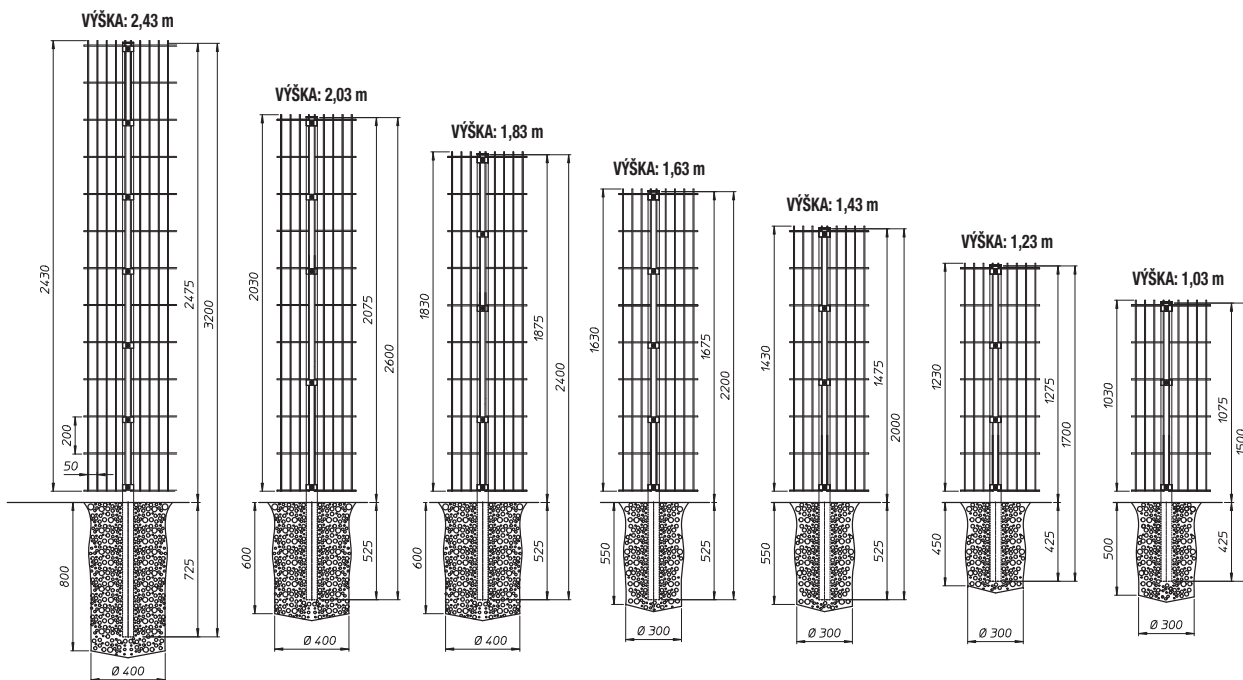

Sortiment Nylofor® 2D		Je možné kombinovať s:			
		D/DL	Bekafix®	Bekafix® Super	Hranatými stĺpikmi
Výška oplotenia [mm]	Rozmery panelu Šírka x výška [mm]				
1100	2500 x 1030	Vid' str 42-43	Vid' str 30-31	Vid' str 32-33	Vid' str 34-35
1300	2500 x 1230				
1500	2500 x 1430				
1700	2500 x 1630				
1900	2500 x 1830				
2100	2500 x 2030				
2500	2500 x 2430				

1.3 | Panely s dvomi drôťmi

1.3.2 Nylofor® 2D Super

- Dvojité ťažké vodorové panely pre mimoriadnu bezpečnosť a pevnosť
- Referencie pre dvojité drôtené panely

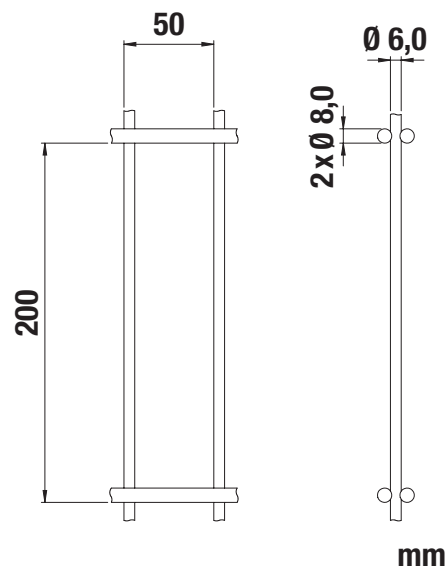

Vlastnosti

Dokonalá bezpečnosť

2D panel ponúka tú najlepšiu možnú pevnosť vďaka použitiu zvislých 6 mm hrubých drôtov a dvojitých 8 mm hrubých vodorovných drôtov.

V kombinácii s jedinečným "Bekasport®" systémom, ktorý zabraňuje loptičkám, aby opustili športový areál, je ideálnym riešením pre športové a detské ihriská.



Poplastovanie

Drôty sú pozinkové. Betafence zabezpečuje perfektnú príľnavosť polyesterového poťahu najvyššej kvality.

Technický popis

- rozmer otvorov pletiva: 200x50 mm (200x100 mm → s prídavným panelom pre Bekasport® systém)
- vodorové drôty: 2x Ø 8,0 mm
- zvislé drôty: Ø 6,0 mm
- šírka panelu: 2,5 m
- povrchová úprava: pozinkovanie a poplastovanie
- farby: viď prehľad (na str. 44-45)

Odporúčaná inštalácia

- športové štadióny
- letiská
- energetické koncerny
- väznice

Sortiment Nylofor® 2D Super s predĺženým ramenom

Zvislý panel [mm]	Ohnutý panel [mm]	Rozmery panelu Šírka x výška [mm]	Profil stĺpikov [mm]	Dĺžka stĺpikov [mm]	Počet upevnení
2070	390	2500 x 1430 + 2500 x 1030 (ohyb)	60 x 60 x 1,50 ⁽¹⁾	2700 + 370	6 + 2
2070	390	2500 x 1430 + 2500 x 1030 (ohyb)	80 x 60 x 2,50 ⁽²⁾	2700 + 370	6 + 2
2270	390	2500 x 1630 + 2500 x 1030 (ohyb)	60 x 60 x 1,50 ⁽¹⁾	3000 + 370	7 + 2
2270	390	2500 x 1630 + 2500 x 1030 (ohyb)	80 x 60 x 2,50 ⁽²⁾	3000 + 370	7 + 2



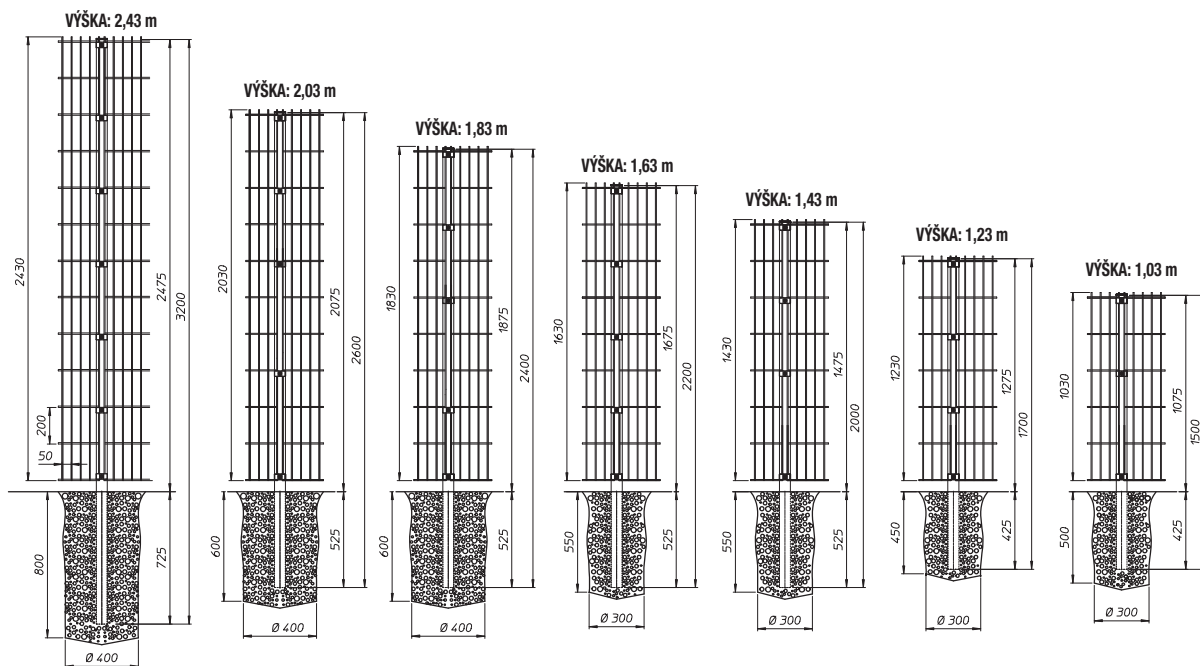

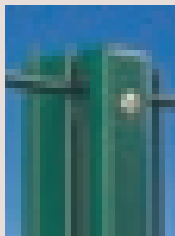
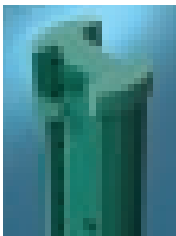
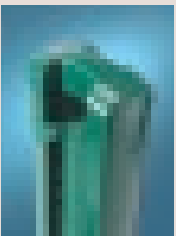
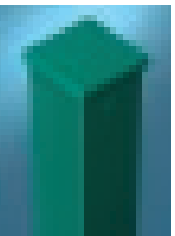
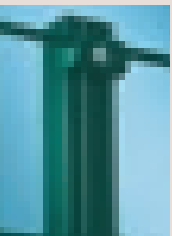
(1) Doporučený
(2) Alternatíva



Sortiment Nylofor® 2D Super		Je možné kombinovať s:				
		D/DL	Bekafix®	Bekafix® Super	Hranatými stĺpkami	Bekasport®
Výška oplatenia [mm]	Rozmery panelu Šírka x výška [mm]					
1100*	2500 x 1030	Vid' str 42-43	Vid' str 30-31	Vid' str 32-33	Vid' str 34-35	Vid' str 40-41
1300	2500 x 1230					
1500	2500 x 1430					
1700	2500 x 1630					
1900	2500 x 1830					
2100*	2500 x 2030					
2500	2500 x 2430					

* Tiež pletivo s otvormi 200 x 100 mm

Sortiment panelov The Nylofor®: bežné v

	Nylofor® 3D	Nylofor® Medium	Nylofor® 3D Pro	Nylofor® 3-M
Strana	6	8	10	12
Štandardná výška [m]	0,63 -> 2,43	1,03 -> 2,03	1,03 -> 2,43	1,03 -> 2,43
Šírka [m]	2,5	2,5	2,5	3
Ø vodorovného drôtu [mm]	5	4,5	5	5
Ø zvislého drôtu [mm]	5	4	5	5
Pletivo [mm]	200x50	100x50	200x50	200x50 (*)
Ohyb	samostatný drôt	dvojitý drôt	samostatný drôt	dvojitý drôt
Farebné prevedenia: viď str. 40-41				
Odporúčané inštalácie	Priemyselné zóny Verejné stavby Záhrady	Parky Detské ihriská Záhrady Továrne Verejné stavby	Spoločnosti Cesty Železnice Rýchlostné cesty Letiská Prístavy	Cesty Železnice Rýchlostné cesty Letiská Továrne Skladiská
Kombinovateľné s	EL Bekafix® Bekafix® Super Hranaté stĺpiky Bekafast®	EL Bekafix® Bekafix® Super Hranaté stĺpiky Bekafast®	EL Bekafix® Bekafix® Super Hranaté stĺpiky Bekafast®	EL Bekafix® Bekafix® Super Hranaté stĺpiky Bekafast®
Farebná škála		Zelená RAL 6005 Biela RAL 9010	Zelená RAL 6005 Biela RAL 9010	Zelená RAL 6005 Biela RAL 9010
Pevnosť	●●●●●	●●●●●	●●●●●	●●●●●

(*) výstuž : 100x50 mm

V závislosti od požadovanej bezpečnosti je možné zvoliť iné produkty Betafence.

V oblasti vysokej bezpečnosti sú používané panely **Securifor®**.

Na väčšie vzdialenosti (napr. pozdĺž rýchlostných ciest) odporúčame náš sortiment **Ursus®**.

Kontaktujte nás pre získanie brožúr s ponukou produktov, aby ste sa dozvedeli o špecifických vlastnostiach produktov.

Nylofor® 3D Super	Nylofor® F	Nylofor® City	Nylofor® 2D	Nylofor® 2D Super
				
14	16	18	20	22
1,63 -> 4,00	0,63 -> 2,03	0,63 -> 2,03	1,03 -> 2,03	1,03 -> 2,43
2,5	2,5	2,5	2,5	2,5
8	15x6	15x6	2x6	2x8
5	5	5	5	6
200x50	200x50	200x50	200x50	200x50
špecifický 3D ohyb	—	—	—	—
				
Školy Spoločnosti Elektrárne Letiská Športové areály	Priemyselné zóny Obchodné zóny Školy Športové štadióny	Parky Verejné priestranstvá Obývané časti Zábradlia	Spoločnosti Školy Športové areály	Športové štadióny Letiská Elektrárne Väznice
EL Bekafix® Bekafix® Super Hranaté stĺpiky	EL Bekafix® Bekafix® Super Hranaté stĺpiky Nylofor® City Bekasport®	Nylofor® City Hranaté stĺpiky	Bekafix® Bekafix® Super Hranaté stĺpiky D/DL	Bekafix® Bekafix® Super Hranaté stĺpiky Bekasport® D/DL
				
●●●●●○	●●●●●○	●●●●●○	●●●●●○	●●●●●○

 PLOTmarket.sk

Stará Vajnorská 37
831 04 Bratislava
Slovensko

Tel.: 0911 626 452
plotmarket@plotmarket.sk
www.plotmarket.sk